



Innovation
that excites

NISSAN
X-TRAIL



مركز اتصال العملاء الاقليمي

عزيزي العميل:

من أجل تحقيق رضى العملاء، أسسنا مركزاً للاتصال وتلقي الاستفسارات. الرجاء اتباع مايلي:

الخطوة ١: اتصل بمركز اتصال موزع نيسان المحلي الذي سيتعامل مع استفسارك، واستلم رقم المرجع.

الخطوة ٢: اذا لم يستطع الموزع المحلي الرد على الاستفسار، يمكنك التواصل مع مركز نيسان الاقليمي لخدمة اتصال العملاء، وموافاتنا برقم المرجع. هاتف ٦٠٥٤٦٦٦٦ +٩٧١ ٤

Regional Customer Communication Centre

Dear Customer,

To ensure customer satisfaction, we have set up a Customer Communication Centre to address your queries. Please follow these steps:

Step 1: Contact your local Nissan Distributor's Customer Communication Centre, which will handle your query and give you a reference number.

Step 2: If your local Nissan Distributor is unable to address your query, please contact the Nissan Regional Customer Communication Centre quoting your reference number. Tel: +9714 600 54 6666.

X-treme Driving X-citement!

'Enjoy life to the max' is your motto. You work hard and play twice as hard. You revel in all the fun and freedom that sports and the great outdoors have to provide. Only one car can match your active lifestyle — the Nissan X-TRAIL. Escape the ordinary. Explore new possibilities. And live your own adventure.

لذة القيادة القصوى!

التمتع بالحياة الى أقصى الحدود هو شعارك. أنت تعمل بجد وتولي المرح والتسلية أهمية كبيرة. كما تتلذذ بكل المتعة والحرية التي يمكن للرياضات والنشاطات الخارجية أن توفرها لك. سيارة واحدة يمكنها أن تماشى طريقة عيشك - إنها نيسان اكس - تريل. اخرج عن المألوف. اكتشف إمكانيات جديدة وعش مغامرتك الخاصة.



X-TRAIL

الدفع الرباعي المتغير لجميع الأوضاع ALL MODE 4X4

يأخذك الطريق إلى وجهات مجهولة، ولكنك تقود بملء الثقة. فميزة التحكم الإلكتروني بالدفع الرباعي توفر فعالية متفوقة على كافة أنواع الطرق لتمنحك مطلق السيطرة في جميع الأحوال، سواء في المطر أو الرمل أو الوحل أو الثلج. انطلق حيثما تشاء، ولا تدع شيئاً يوقفك عن هدفك، فمع إكس-تريل الصلبة والمتطورة تقنياً كل شيء ممكن.

You're off to parts unknown. But you journey with absolute confidence: the electronically-controlled ALL MODE 4X4 delivers all-terrain prowess for calm authority in rain, sand, mud and snow. Go anywhere. Do anything. With the rugged, technologically advanced X-TRAIL, it's all possible.

الدفع الرباعي المتغير لجميع الأوضاع ALL MODE 4X4

2WD mode

The newly designed 4WD switch is easy to use and offers three driving modes to choose from. 2WD mode provides excellent fuel economy in normal, on-road driving conditions.

AUTO mode

In AUTO mode, sensors automatically detect the need for extra traction and distribute the appropriate torque between front wheel drive and full-time four-wheel drive.

LOCK mode

This mode locks the X-TRAIL in 4X4 with a fixed front-to-rear torque distribution ratio of 57:43 for added traction.

وضعية الدفع الثنائي

يعتبر زر التغيير الحديث التصميم والخاص بالدفع الرباعي سهل الاستخدام ويقدم 3 أوضاع للقيادة، حيث توفر وضعية الدفع الثنائي مستوى رائعاً من الاقتصاد في استهلاك الوقود خلال القيادة العادية على الطرقات.

الوضعية الآلية

في هذه الوضعية، تقوم أجهزة الاستشعار أوتوماتيكياً برصد الحاجة لمزيد من الاحتكاك وتقوم بتوزيع العزم للناسب بين العجلات الأمامية والدفع الرباعي الدائم.

الوضعية الثابتة

تقوم هذه الوضعية بتثبيت الدفع الرباعي في إكس-تريل مع توفير توزيع ثابت للعزم بين العجلات الأمامية والخلفية بنسبة 57:43 لمزيد من التحكم بالسحب.



عند التحرك بالوضعية الآلية فإن الدفع الرباعي المتغير يشغل الدفع الرباعي فور الضغط على دواسة الوقود لتأمين انطلاقة أكيدة وسريعة، حتى في الوحل أو على الطرق الزلقة. كما يشمل الدفع الرباعي المتغير وحدة متطورة للتحكم ترصد أحوال الطريق وتشغل الوصلات المزدوجة ذات التحكم الإلكتروني لتوزيع العزم المطلوب على العجلات الأربع. وهذا يوفر أداء يعتمد عليه حتى في الظروف الأصعب والأكثر تطلباً على الطرق المعبدة وخارجها.

When moving off in AUTO mode, the ALL MODE 4X4 engages 4WD as soon as the accelerator is pressed for a quick, sure start-up — even in the mud or on a slippery slope. The ALL MODE 4X4 also incorporates a sophisticated 4WD controller that monitors driving conditions and activates the electronically-controlled coupling to distribute the required torque to each of the four wheels. This delivers reassuring performance, even in the most demanding on- or off-road conditions.

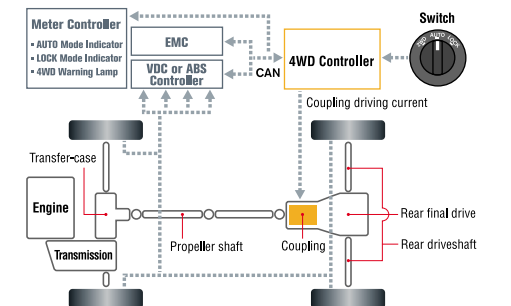

قد تطرأ تعديلات على المواصفات والميزات تبعاً لمتطلبات السوق. الرجاء استشارة وكيلك المحلي.

Features and specifications are subject to change depending on market requirements. Please consult your local dealer.

الأداء PERFORMANCE

تقدم إكس-تريل أداءً متفوقاً على الطرقات الوعرة، كما أنها مدهشة في المدينة وعلى الطرق السريعة، وذلك بفضل محركها القوي الاقتصادي ونظام تعليقها المتطور وهندستها الفريدة وميزة عزل الصوت المتميزة فيها. إكس-تريل تمنحك أداءً رائداً يلبي جميع متطلباتك في كل زمان ومكان.

The X-TRAIL may offer formidable 4X4 capabilities for wild terrain, but it's equally at home on the highway or city street.

Thanks to a powerful yet fuel-efficient engine, sophisticated suspension, quality engineering, and exceptional soundproofing, the X-TRAIL provides you with supremely satisfying performance, whether commuting or enjoying the wide, open road.

توفر المحركات ENGINE AVAILABILITY



١٣٢ حصاناً

132hp

QR25DE 2.5-litre لتر ٢.٥

محرك بنزين بأربع أسطوانات على خط مستقيم، ٢.٤٨٨ سم^٣، عمود كامات علوي مزدوج مع نظام التحكم المستمر بالتوقيت المتباين للضمام CVTC.

4-cylinder, in-line, 2,488cc, DOHC gasoline engine with CVTC (Continuous Variable-valve Timing Control) system.

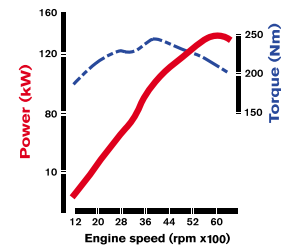

ناقل الحركة Transmission



■ ناقل حركة أوتوماتيكي رباعي السرعات يتحكم إلكتروني.
■ Electronically controlled 4-speed automatic transmission

سيطرة مدهشة ورحلة مريحة

يقوم نظام التعليق الأمامي من نوع دعامة ماكفيرسون الانضغاطية، والدعامة الانضغاطية بالوصلة المتوازية في الخلف بتوفير تحكم سلس ورحلة هادئة.

Impressive handling & ride

A MacPherson strut type front suspension and parallel-link strut suspension in the rear ensure smooth handling and a comfortable ride.

أقراص المكابح المبهواة

توفر أقراص المكابح المبهواة على العجلات الأربع أداءً ثابتاً عند الفرملة مقرونًا بمزيد من راحة البال.

Ventilated disc brakes

Ventilated disc brakes on all four wheels offer sure-footed braking performance and extra peace of mind.



مناورة ممتازة

تمتاز السيارة بالحد الأدنى لنصف قطر الدوران يبلغ ٥.٣ متر (قطر الالتفاف) ويعجلة قيادة آليّة سلسة لتوفر قدرة كبيرة على المناورة.

Excellent maneuverability

A minimum turning radius of just 5.3 metres (curb to curb) and responsive power steering provide excellent maneuverability.

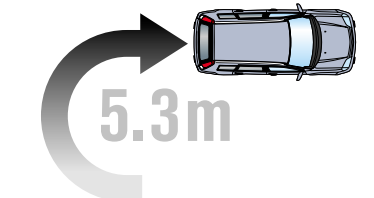

قد تظنر تعديلات على المواصفات والميزات تبعاً لمتطلبات السوق. الرجاء استشارة وكيلك المحلي.

Features and specifications are subject to change depending on market requirements. Please consult your local dealer.

حجرة القيادة COCKPIT

تجسد المقصورة الداخلية في إكس-تريل قمة الجودة العالية والتصميم الأنيق والمزايا العملية. فلوحة العدادات لا تتميز بالشكل الأنيق فحسب وإنما بالشكل المريح أيضاً، مع تواجد الأزرار والعدادات في مكان يسهل الوصول والنظر إليه. هي سيارة ممتعة للنظر وعالية في العملية.

The X-TRAIL cockpit is the epitome of understated quality, clean design and functionality. Which is why the dashboard isn't just stylish, it's ergonomic — with all controls and instrumentation positioned for easy access and clear visibility. It's pleasing to the eye and yet eminently practical.

STORAGE SPACES أماكن التخزين



■ صندوق تخزين السائق
■ Driver's storage box



■ صندوق القفازات العلوي
■ Upper glove box



■ صندوق القفازات (الراكب الأمامي)
■ Glove box (passenger side)



صندوق متعدد الاستخدامات (مع ميزة التسخين والتبريد) تم توصيل هذا الصندوق بالكيف، ولهذا فإنه يبقى على المشروبات ساخنة في الشتاء وباردة في الصيف. ويمكن إبطال هذه الميزة لاستخدام الصندوق في أغراض التخزين العادية.

Multipurpose box (with warm/cool function)

Connected to the air conditioner, the large multipurpose box keeps drinks warm in winter, and cool in summer; this function can also be turned off so the box can be used for general storage.

■ أزرار تشغيل سهلة الاستخدام ■ Easy-to-use switches



■ مكيف هواء أوتوماتيكي ■ Auto air conditioning



■ مكيف هواء يدوي ■ Manual air conditioning

فتحة تهوية إضافية للسائق

يسمح موقع العدادات الأمامية بتركيب فتحة تهوية مقابل السائق تماماً ليستمتع دوماً بالهواء النقي من جهاز التكيف.



Auxiliary ventilation for driver's face

The centre meter cluster makes it possible to install a ventilation duct right in front of the driver's seat so you can always enjoy a refreshingly cool breeze from the air conditioner.

حامل أكواب أماميان (مع مبرد)

تم وصل الحاملين بالكيف بالمشروبات باردة، وداخل كل منهما أيضاً مكان خاص لتخزين أغطية العبوات والعملات المعدنية، إلخ.

2 front cupholders (with cooler)

Connected to the air conditioner, these cupholders keep drinks cool and inside each is a convenient space for bottle caps, coins, etc.



العدادات الأمامية

توفر مجموعة العدادات الأمامية رؤية مثالية، إذ أنها تقدم للسائق كافة المعلومات حول سرعة السيارة ودرجة حرارة الماء ومستوى الوقود ودرجة الحرارة الخارجية.



Centre meter

The central meter cluster offers excellent visibility, allowing the driver to easily see information on vehicle speed, water temperature, fuel level and outside air temperature.



النظام الصوتي المتميز

يشمل النظام الصوتي 2-DIN في إكس-تريل راديو باستقبال لموجات AM/FM، مبدل لستة أقراص مدججة مثبت داخل لوحة العدادات، مشغل كاسيت و٦ مكبرات للصوت مدججة، ليضفي بذلك متعة لا تضاهي على كل رحلة.

Impressive audio system

Consisting of a 2-DIN, AM/FM, in-dash 6-CD changer/cassette player with six built-in speakers, the X-TRAIL's superlative audio system makes any drive more enjoyable.



قد تطرأ تعديلات على المواصفات والميزات تبعاً لمتطلبات السوق. الرجاء استشارة وكيلك المحلي.

Features and specifications are subject to change depending on market requirements. Please consult your local dealer.

المقصورة INTERIOR

لوح الأمتعة القابل للغسل

بفضل لوح الأمتعة الصلب، لا حاجة بعد الآن للقلق عند تخزين المعدات للمرحلة في الصندوق الخلفي. فهو مصنوع من مادة الراتنج سهل التنظيف ويتمتع بسطح غير منزلق، مما يجعله عملياً للغاية. حيث يمكن نزع وغسله بالماء، بكل سهولة عند اتساخه.

Washable luggage board

Thanks to a tough luggage board, there's no need to worry about storing muddy gear in the rear of the X-TRAIL. Made from a resin that is easy to clean off, this board also features a non-slip surface, making it very practical. When dirty, you just remove it and wash it down with water.



مساحة رحبة للاسترخاء، مقاعد وثيرة بفرش فخم يمكن تعديل أوضاعها لتتنوع لجميع الركاب والأمتعة بما يناسب جميع احتياجاتك. تجهيزات ملائمة تضيء الراحة على مغامراتك. إكس-تريل كل الحرية والذكاء في سيارة رياضية متعددة الاستخدامات. انطلق على متنها واكتشف آفاقاً جديدة من الإثارة.

Plenty of room to stretch and relax. Richly upholstered seating that can be configured to carry any combination of passengers and their gear. Convenient amenities add comfort to any X-TRAIL adventure. All the freedom and common sense of a world-class SUV. Jump in and discover it all.

وضعية متعددة للمقاعد

يمكن طي المقاعد الخلفية بشكل مزدوج بنسبة ٤:٦ عند الحاجة لتخزين مزيد من الأمتعة، كما يمكن إزالة الوسائد، مما يسمح بإجراء وضعيات مختلفة لتناسب جميع الاحتياجات. أضف إلى ذلك أن مساحة التخزين في إكس-تريل هي الأكبر في فئة السيارات الرياضية للمتعددة الاستخدامات، إذا يمكن لها أن تتسع حتى للدراجات الجبلية.

Versatile seating configurations

The double-folding rear seats enable a 6:4 split when luggage space needs to be increased. Also, the cushions can be removed. This makes possible various seating arrangements to suit the number of passengers and amount of cargo you have to carry. Plus, the cargo-carrying capacity of the X-TRAIL is the largest of any SUV. It can even accommodate mountain bikes.

قد تطرأ تعديلات على المواصفات والوزن تبعاً لمتطلبات السوق. الرجاء استشارة وكيلك المحلي.

Features and specifications are subject to change depending on market requirements. Please consult your local dealer.



المقاعد SEATS

الفرش القماشي المقاوم للماء ذو الفقاعات Water-repellent dimple cloth upholstery



بالإضافة إلى مقاومته للماء، فإن هذا الفرش القماشي يتمتع بفقاعات لإعطائه شكلاً رياضياً، كما أن المقاعد تمتاز بمساند مرفوعة لمزيد من الدعم.

Along with its water-repellent characteristics, this cloth upholstery has embossed dimple dots for a sporty look. The seats also have raised bolsters for firm support.

■ الوضعية العادية (المسند مع فتحة إلى الصندوق الخلفي)



■ Normal arrangement (armrest with trunk-through access).

■ المقعدان الخلفيان مطويان (من دون الوسائد، مساحة الأمتعة زادت إلى ١٨٤٤ ملم)



■ Both rear seats folded (cushions removed; luggage area length increased to 1844mm).

■ المقعدان الخلفيان مطويان (مساحة الأمتعة زادت إلى ١٦٧٤ ملم).



■ Both rear seats folded (luggage area length increased to 1674mm).

■ مقعد خلفي واحد مطوي (المقاعد الخلفية المزدوجة القابلة للطي بنسبة ٤:٦).



■ 1 rear seat folded (6:4 double-folding rear seats).

IMPACT SAFETY

نظام السلامة عند التصادم

لا يساعد فقط في تقليل خطر الإصابات عند التصادم، بل وخطر الإصابات الثانوية والمضاعفة في الحوادث.

Helps reduce not only the risk of injury from impact but also the risk of secondary or aggravated injury in the event of an accident.

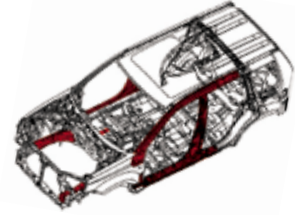

■ هيكل المقصورة المدعم

تم تصميمه ليجمي جميع من بداخل المقصورة من خلال الحفاظ على تماسكها عند التصادم.

■ Reinforced cabin structure

Designed to protect occupants by preserving passenger compartment integrity in a collision.

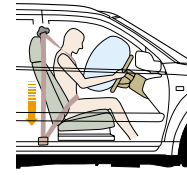

Pre-tensioners

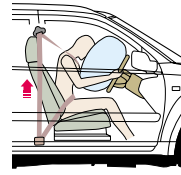

Load limiters

■ وحدات الشد المسبق ومحددات للضغط

تم تجهيز أحزمة الأمان بوحدات الشد المسبق التي تعمل على الشد بشكل أسرع، ومحددات للضغط تحد من قوة التباطؤ التي يشعر بها السائق أو الراكب.

■ Pre-tensioners and load limiters

The seatbelts are equipped with pre-tensioners, which take up slack for faster restraint, and load limiters, which limit the deceleration force felt by the occupant.



■ وسائد هوائية مزدوجة أمامية SRS

يمكن للوسائد الهوائية المزدوجة الأمامية SRS (أنظمة التثبيت الإضافية) أن تسهم في تقليل أو تفادي خطر الإصابات من جرد التصادم، وطبعاً يجب استخدام أحزمة الأمان في جميع الأوقات.

■ Dual front airbag SRS

Dual front airbag SRS (Supplemental Restraint Systems) can help avoid or reduce the risk of injury resulting from an impact. Naturally, seat belts should also be used at all times.

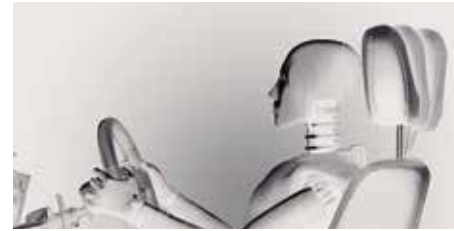

■ مساند الرأس النشطة

تتحرك مساند الرأس النشطة إلى الأمام بشكل تلقائي لسند الرأس في حال التصادم.

■ Active headrests

Active head restraints move forward instantly to support the head in the event of a collision.



■ أحزمة الأمان الخلفية الوسطية ثلاثية النقاط

يعتبر حزام الأمان الخلفي الوسطي ثلاثي النقاط أحد التفاصيل المتعددة التي تمنحك مزيداً من راحة البال.

■ Rear centre 3-point seat belts

The 3-point seatbelt on the rear centre seat is just one of the many details that provide extra peace of mind.



■ مساند الرأس الخلفية الوسطية

لا يوفر مسند الرأس الخلفي الوسطي لمسة من الأناقة فحسب، بل ويعزز من مزايا السلامة.

■ Rear centre headrest

The rear centre headrest not only adds a sense of class but also improves safety.

نظام نيسان للسلامة

مفهوم نيسان في ابتكار "سيارات تحمي ركبها".

إذ تحرص الشركة دائماً على تقديم أحدث ما تم التوصل إليه في تقنيات السلامة و تطويره ليوفر أعلى درجات الحماية للركاب. ومن هذا المنطلق، عملت الشركة على تجهيز مجموعة من الأنظمة التي من شأنها حماية السائق والركاب وتجنبهم الأخطار بأساليب متطورة في مختلف الظروف التي قد تمر بها السيارة، بدءاً من الأخطار التي لم تظهر بعد وصولاً إلى "ما بعد الاصطدام".

SAFETY SHIELD

Nissan's concept of "The Vehicle that helps protect people"

In the area of safety technology, Nissan pursues innovation as part of its "Safety Shield" concept, an advanced, proactive approach to safety issues based on the idea that cars should help protect people. This approach provides various measures to help the driver and passengers better avoid dangers in ways that are optimised to each of a wide range of circumstances that the vehicle may be in from "risk has not yet appeared" to "post-crash".



السلامة SAFETY

CONTROL SAFETY

نظام التحكم بالسلامة

يسمح للسائق بتجنب الحالات الخطرة من خلال تعزيز السيطرة على السيارة.

Allows the driver to avoid emergency situations by enhancing vehicle control.

EBD

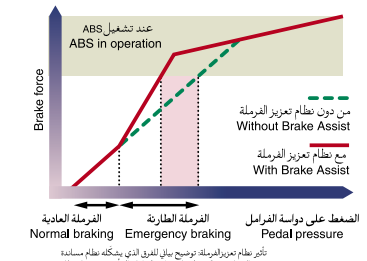
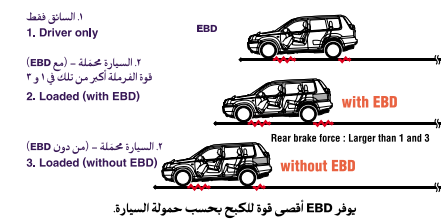

EBD optimises rear brake force depending on the load.

■ التوزيع الإلكتروني لقوة الفرملة (EBD)

يوفر تحكماً أفضل بقوة الفرملة لقيادة آمنة وبلا توتر على جميع أنواع الطرقات.

■ Electronic Brake force Distribution (EBD)

Provides enhanced braking control for safer, stress-free driving in every vehicle load situation.

■ نظام تعزيز الفرملة (BA)

يوفر قوة توقف إضافية من خلال تشغيل نظام ABS (أو EBD) خلال الفرملة القوية أو المفاجئة.

■ Brake Assist System (BA)

Ensures additional stopping power by activating ABS (or EBD) during hard or panic braking.

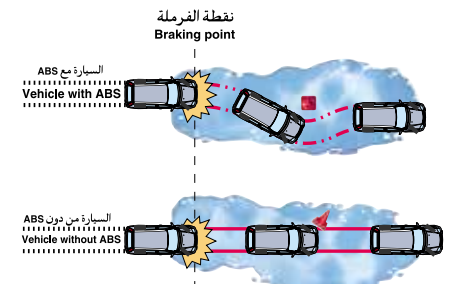

■ نظام المكابح المانعة للانغلاق (ABS)

يعزز أداء الفرملة إلى أقصى حد ويساعد السائق في السيطرة على السيارة والحفاظ على اتجاهها، خاصة خلال الفرملة الطارئة.

■ ABS

Optimises braking performance, helping the driver retain directional control of the vehicle, especially during emergency braking.

INFORMATION SAFETY

معلومات السلامة

تساعد السائق على توقع الحالات الخطيرة المحتملة بشكل أفضل والقيام بقرارات أكثر دقة لتجنبها.

Helps the driver to anticipate potentially hazardous situations and make accurate decisions to avert them.

■ كشافات الضباب

مدججة بكل أنيقة في المصدر الأمامي وهي ضرورية في الضباب وعند انخفاض الرؤية (اختياري).

■ Fog lamps

Stylishly integrated into the front bumper, and very effective in foggy, low-visibility conditions (opt.).



■ مصباح التوقف العلوي المدمج

يوفر مؤشراً واضحاً للسائق في الخلف عند ضغط الفرامل.

■ High-mounted stop lamp

Provides clear indication to following drivers whenever brakes are applied.



قد تظهر أتعديلات على المواصفات والميزات تبعاً لمتطلبات السوق. الرجاء استشارة وكيلك المحلي.

Features and specifications are subject to change depending on market requirements. Please consult your local dealer.

وللبينة اعتبار

ENVIRONMENT

سيارات نيسان.

انسجام بين الطبيعة والآلة والإنسان

يتلخص التزام شركة نيسان تجاه البيئة بشعارها: «الانسجام بين الطبيعة والآلة والإنسان». إذ تعكس هذه الكلمات فلسفة الشركة وهدفها في الارتقاء بالموارد المستدامة من أجل مستقبل أفضل لعالم السيارات. وقد أطلقت الشركة «برنامج نيسان الأخضر» الذي تسعى من خلاله لتحقيق أهدافها في حماية البيئة، تعزز جهود الشركة الحثيئة لتقليص الآثار الضارة بالبيئة في كل مرحلة من عمر السيارة خلال تنفيذ أنشطة الشركة المختلفة.



Seeking a symbiosis of people, vehicles and nature

Nissan's environmental philosophy can be described as a symbiosis of people, vehicles and nature. It is our ideal for a sustainable mobile society now, and our goal for the future. We launched the Nissan Green Program with specific objectives to realise this goal, and we are diligently making concerted efforts to reduce environmental impact at every stage of the vehicle life cycle and our corporate activities.

OTHER FEATURES المزايا الأخرى



■ مصدات ملونة من البوليمر
تساعد في تخفيف الوزن الإجمالي وهي مرنة بحيث لا تتضرر من طرق باب سيارة أو أي جسم آخر لها.

■ Colour-coordinated polymer fenders

These help to reduce overall weight and are safe from denting when hit by a car door or other object.



■ صندوق تحتي للأمتعة

■ Underfloor luggage box



■ مسند للأذرع في المقعد الخلفي

■ Rear seat armrest



■ منفذ طاقة بقوة 12 فولت

■ 12V power sockets



■ نظام الدخول إلى السيارة بدون مفتاح (مع نظام تعطيل السيارة / جهاز الإنذار) يمكن فتح وإغلاق الأبواب عن بعد وبلمسة واحدة. وقد تم أيضاً تجهيز إكس-تريل بنظام تعطيل السيارة لمزيد من الأمان.

■ Keyless entry (with engine immobiliser/ alarm system)

Lock or unlock the doors with a simple push on the remote control; the X-TRAIL is also equipped with an engine immobiliser for extra security.



■ صندوق متعدد الاستعمالات في لوحة التجهيزات المركزية

■ Multipurpose console box



■ ضوء سفلي عند دخول السيارة

■ Step lamp



■ علّاقة داخلية عند الباب الخلفي

■ Rear hatchback inner hook



■ مقاعد خلفية قابلة للإمالة

■ Reclining rear seats



■ عتبة للحماية على الباب
تساعد في إبقاء الثياب نظيفة عند الصعود أو النزول من السيارة.

■ Doorsill protector

A protective molding helps to keep your clothes clean when getting in or out of the vehicle.



■ حامل للأكواب في المقعد الخلفي

■ Rear seat cupholder



■ مساحة إضافية لحيز الأرجل

■ Extra rear legroom



■ زجاج عاكس للأشعة فوق البنفسجية

■ UV-block glass



■ هوائي مدمج بالسقف

■ Roof-mounted antenna

التجهيزات EQUIPMENT

إن تفوق السيارة الرياضية المتعددة الاستخدامات لا يتوقف فقط على مزاياها العملية وإنما يشمل أيضاً جودة التجهيزات والكماليات التي تتمتع بها. وبكل تأكيد، فإن إكس-تريل تأخذك إلى عالم فريد من الأناقة والأسلوب الرفيع والملاءمة. A superior SUV can be judged not only by the practicality it offers but also by the quality of its amenities. And, needless to say, the X-TRAIL lets you explore new horizons with greater convenience and style.

فتحة سقف أكبر EXTRA-LARGE SUNROOF



قد يفضل البعض مشهد القمر والنجوم في ليلة صافية، وقد يفضل البعض الآخر الاستمتاع بضوء الشمس والهواء المنعش. مهما كان اختيارك، فإن فتحة السقف الكبيرة، التي تزاوج آلياً بلمسة زر، دائماً تحت تصرفك.

Some people prefer the moon and the stars. Others, the sun. But whatever your preference, you're sure to welcome the convenience of the extra-large, one-touch slide-and-tilt sunroof.



شبكة التثبيت ANCHOR NET

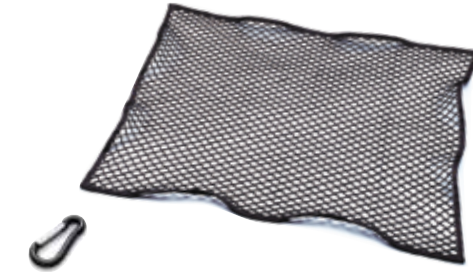

جميع اللوديلات مجهزة بشبكة تثبيت قياسية لمزيد من المرونة عند التخزين. وقد تم تصميمها خصيصاً لسيارة إكس-تريل وتأتي مع 6 علّاقات للأمتعة. هذا ويتوفر 13 موقفاً على الهيكل حيث يمكن وصل العلّاقات، مما يسمح بمزيد من المرونة في تركيب الشبكة لتثبيت الحمولة وتقسيم منطقة التخزين.

All models are fitted as standard with an anchor net to enhance the versatility of the luggage area. Designed exclusively for the X-TRAIL, this netting features 6 luggage hooks. There are 13 locations on the chassis where hooks can be attached, allowing considerable flexibility in how the netting is fixed to restrain cargo and/or divide up the luggage area.



السقف العلوي*
هناك مكان لتخزين المعدات والأجهزة على السقف لتوفير المساحة في منطقة التخزين الرئيسية داخل السيارة.

Upper roof*:
Store cargo and gear above the main luggage area to free up space below.



الشبكة المعلقة*
يمكن استخدامها لتخزين الأغراض الموحلة أو المبتلة وذلك تفادي ملامستها لغيرها من الأمتعة.

Hammock*:
Prevents muddy or wet items from coming into contact with other luggage.



خاصية التثبيت والتقسيم:
تساعد في تثبيت الحمولة في مكانها وتسهل عملية ترتيب الأغراض الفردية.

Restraint & partition:
Keeps cargo in place and facilitates the orderly arrangement of individual items.

*قم بتخزين الأمتعة بشكل آمن ولا تستخدم شبكة التثبيت لأغراض السقف العلوي أو الشبكة المعلقة عند تحرك السيارة.

*Store luggage securely and do not use the anchor net for upper roof or hammock applications when vehicle is in motion.

قد تطرأ تعديلات على المواصفات والميزات تبعاً لمتطلبات السوق. الرجاء استشارة وكيلك المحلي.

Features and specifications are subject to change depending on market requirements. Please consult your local dealer.

المجموعة LINEUP

انطلق واسلك سبلاً لا يجرو كثيراً على سلكها. اخرج عن المألوف وابحث عن مغامرة أكثر تشويقاً. واستمتع بلذة امتلاك سيارة تجسد إتقان مفهوم السيارة الرياضية المتعددة الاستخدامات. وحدها إكس-تريل.

Go ahead, pick the road less traveled. Feel free to seek out exciting new adventures. And enjoy the true sense of satisfaction that comes from owning a vehicle that exemplifies the sport-utility spirit. X-TRAIL. The one and only.



*Also Available with 2WD.

BODY COLOURS ألوان الهيكل



■ أسود (KH3)
■ Black (KH3)



■ بيج معدني (EVO)
■ Beige Metallic (EVO)



■ أبيض لؤلؤي ٣ طبقات (QX1)
■ White 3-coat Pearl (QX1)



■ فضي معدني (KY0)
■ Silver Metallic (KY0)

قد تختلف قليلاً صور الألوان والفرش الموضحة عن تلك الحقيقية بسبب طبيعة عملية الطباعة.

Paint and fabric representations may vary slightly from actual applications due to limitations in the print production process.

SEAT UPHOLSTERY MATERIALS

خامة تنجيد المقاعد



■ القماش الأشبه بالسويد
قماش مسطح محاك يمنح مزيداً من الراحة والأناقة.

■ Suede-like cloth
Flat woven cloth material promises more comfort and a sense of refinement.



■ القماش ذو الفقاعات
قماش مع فقاعات مقاوم للماء، ذو شكل رياضي.

■ Dimple cloth
Sporty looking, water-repellent material with embossed dimple dots.

WHEELS العجلات



■ عجلات ألومنيوم 16" x 6.5J
مع إطارات 215/65R16
■ 16" x 6.5J
aluminum alloy
wheels with
215/65R16 tyres



■ عجلات فولاذ 15" x 6J
مع إطارات 215/70R15
وأغطية كاملة للعجلات
■ 15" x 6J steel
wheels with
215/70R15 tyres
and full wheel
covers

قد تظهر تعديلات على المواصفات والميزات تبعاً لمتطلبات السوق. الرجاء استشارة وكيلك المحلي.

Features and specifications are subject to change depending on market requirements. Please consult your local dealer.

Dimensions, weight & capacity

Grade	SE XE		الفئة	
Engine	QR25DE		المحرك	
Transmission	أوتوماتيكي ٤ سرعات 4AT	يدوي ٥ سرعات 5MT	ناقل الحركة	
Overall Length	mm	4,455	الطول الإجمالي	
Overall Width	mm	1,765	العرض الإجمالي	
Overall Height	mm	١٧٥٠/١٦٧٥ (مع جناح السقف: اختياري) 1675/1750 (with roof spoiler: opt.)	الارتفاع الإجمالي	
Wheelbase	mm	2,625	قاعدة العجلات	
Tread	Front	mm	1,530	مداس الإطارات
	Rear	mm	1,530	
Min. Ground Clearance	mm	200	الارتفاع الأدنى عن الأرض	
Gross Vehicle Weight	kg	2,000	وزن السيارة الإجمالي	
Curb Weight	kg	1,440	وزن الهيكل	
Seating Capacity	persons	5	سعة الجلوس	
Min. Turning Radius (curb to curb)	m	5.3	الحد الأدنى لنصف قطر الدوران (قطر الالتفاف)	
Wheels	16" x 6.5JJ النيوم **, 15" x 6JJ*** 16" x 6.5JJ alloy**, 15" x 6JJ***		العجلات	
Tyres	215/65R16*, 215/70R15**		الإطارات	
Towing Capacity	Braked	kg	1,800	قدرة السحب
	Unbraked	kg	750	
Approach Angle	29°		زاوية ارتفاع المقدمة	
Departure Angle	26°		زاوية ارتفاع المؤخرة	

** Std. on SE, opt. on XE ***Std. on XE

** قياسية في SE, اختيارية في XE, *** قياسية في XE

الأبعاد, الأوزان والسعة

Mechanical features

Engine	Code	QR25DE		الرمز
	Type	٤ اسطوانات على خط مستقيم, عمود كامات علوي مزدوج 4-cylinder in-line, DOHC		النوع
	Displacement	cc	2,488	السعة سم ^٣
	Bore x Stroke	mm	89.0 x 100.0	القطر x الشوط ملم
	Max. Power	hp/rpm	صافي 132/6,000* Net*	القوة القصوى حصان/د.د.
	Max. Torque	kg-m/rpm	صافي 25.0/4,000* Net*	العزم الأقصى كج-م/د.د.
Compression Ratio		9.5±0.2	معدل الضغط	
Fuel System	نظام حقن متعدد النقاط Multi point injection			نظام الوقود
Fuel Tank Capacity	L	60		سعة خزان الوقود لتر
Transmission		أوتوماتيكي ٤ سرعات 4AT	يدوي ٥ سرعات 5MT	ناقل الحركة
Transmission Gear Ratios	1st	2.785	3.416	الأول
	2nd	1.545	1.944	الثاني
	3rd	1.000	1.258	الثالث
	4th	0.694	0.947	الرابع
	5th	-	0.733	الخامس
	Reverse	2.272	3.252	الخلفي
Transfer Gear Ratio		0.404	0.404	نسبة تغيير مستويات ناقل الحركة
Final Gear Ratio (Hypoid final gear)		4.087	4.428	مستوى ناقل الحركة الأخير (هايبيويد)
Brakes	System	معرزة آلياً, ٤ أقتية الكترونية / نظام المكابح المانعة للانغلاق مع ٥ حساسات استشعار ومساعدة لتوزيع قوة الفرملة آلياً Power assisted, electronic 4-channel / 5-sensor ABS incl. EBD and Brake Assist		النظام
	Front	أقراص مهواة Ventilated disc		أمامي
	Rear	أقراص مهواة Ventilated disc		خلفي
	Parking	اسطوانة قرصية Drum in disc type		الوقوف
Suspension	Front	دعامة مستقلة ماكفيرسون Independent MacPherson strut type		أمامي
	Rear	دعامة انضغاطية بروابط متوازية, زنبركات لولبية Parallel-link strut type coil springs		خلفي
Steering		مستن وترس, مع نظام مساندة آلياً Rack & pinion, power assisted		نظام عجلة القيادة

تحتفظ شركة نيسان موتور المحدودة بحقها في إجراء أية تعديلات بدون إشعار وذلك فيما يتعلق بالألوان والمعدات والتجهيزات أو المواصفات الموضحة في هذا الكتيب أو في إيقاف إنتاج طرازات محددة. قد تختلف ألوان السيارات الحقيقية قليلاً عن الألوان المبينة في هذا الكتيب تختلف المواصفات من بلد لآخر طبقاً لطرف السوق المحلي. الرجاء مراجعة الموزع أو الوكيل المحلي لكي تضمن أن السيارة للسلمة تتوافق مع احتياجاتك ومتطلباتك وتوقعاتك. *تتضمن الأرقام الصافية القوة الحصانية و العزم للمحرك مع لعدام الرادياتور وبقية الأجزاء الأساسية التي تحتاجها للركبة للحركة

Nissan Motor Co., Ltd. reserves the right to make any changes without notice concerning colours, equipment or specifications detailed in this brochure, or to discontinue individual models. The colours of vehicles delivered may differ slightly from those in this brochure. The specifications vary for different countries depending on local market conditions. Please consult your local dealer to ensure that the vehicle delivered accords with your expectations. * The net figures include the horsepower/torque of an engine with the muffler, radiator, and other components needed for actual operation on a vehicle.

سياسة نيسان في الحفاظ على الجودة.

تحمّل نيسان على عاتقها مسؤولية تقديم أعلى مستويات الجودة إلى جميع عملائها، فالتزمت بتطبيق أرقى المعايير في مختلف أنحاء العالم، كي يحظى جميع مالكي سيارات نيسان براحة البال والاطمئنان إلى ديمومة سياراتهم.

Nissan Product Quality Policy.

To provide each of our customers with a consistently high level of quality, we apply the same high quality standards worldwide — ensuring that all Nissan owners enjoy peace of mind for the lives of their vehicles.



PATHFINDER

عُنوان الراحة الفائقة على
جميع الطرقات

as comfortable on the
city streets as off the
beaten path.



PATROL

بطلُ الدروب، ملكُ الأناقة
ونموذجٌ يُحتذى به في الأداء

the wise, the ever-so-
elegant, it sets example
by performance.



X TERRA

قوَّةٌ جامحة تتعطَّش
لخوض المغامرات

the wild spirit,
always yearning for
more adventure.



ARMADA

رفيقُ العائلة،
بقلبه الكبير يحتضن
ويرفقه الجميع

always there for
the family, yet never
hesitant to play.



للمزيد من المعلومات عن أكبر مجموعة سيارات الدفع الرباعي في المنطقة
من نيسان، تفضّل زيارة www.nissan-me.com

Visit www.nissan-me.com to find out more about Nissan's
SUV lineup - the largest in the region.